

# ***HawkEye Elite<sup>®</sup> Achsmess-System***

***Höhere Gewinne und Produktivität durch Innovation***



# Die Neuheiten von Hunter!



PATENTIERT

## Neues Design der Adaptern!

- ✓ Schnellere Montage!
- ✓ Kein Kontakt Metall auf Metall!
- ✓ Kein Anschrauben!



PATENTIERT

## Neues Design der Reflektoren!

- ✓ Noch leichter!
- ✓ Schmaleres Profil!
- ✓ Schnellere Anzeige!

**HawkEye**  
**Elite**





**EXKLUSIV**

### QuickComp™!

Rundlaufkompensation aller Räder mit nur einer Bewegung nach vorne.



**EXKLUSIV**

### Neues Design der Konsolen!

Größere Ablage- und Lademöglichkeiten für Zubehör.\*



**NEU**

### Schneller Nachlauf!

Spart Zeit, erhöht die Schnelligkeit und schont den Batteriebetrieb des Bremslichtes.



**PATENTIERT**

### Hochauflösende Kameras!

Vier hochauflösende Kameras garantieren exakte und punktgenaue Messungen.



**PATENTIERT**

**OPTIONAL**

### Zurücksetzen des Lenksystems!

Zurücksetzen des elektronischen Lenksystems für eine große Anzahl von Fahrzeugtypen mit einem einfachen Werkzeug.

\*Fernanzeige und Profiltiefenmesser ist optionales Zubehör.

# Neue QuickGrip® Adaptoren & 3 Dimensionale Refle

Mit den patentierten QuickGrip™ Adaptoren und 3D Reflektoren geschieht die Aufrüstung in Sekunden anstatt Minuten...

**HawkEye**  
**Elite**



*PATENTIERT*

## Extrem kurze Installation

- ✓ Gefederte Arme greifen in den Reifen
- ✓ Kipphebel sichert den Halter
- ✓ Außermittig spannen hat keinen Einfluß auf Genauigkeit



*PATENTIERT*

## Keine Felgenbeschädigung

- ✓ Spannt am Reifen, nicht an der Felge
- ✓ Kein Kontakt von Metall an Metall
- ✓ Nur ein weicher Gummiring hat Kontakt zur Felge



*PATENTIERT*

## Geringes Gewicht

- ✓ Lediglich 2 Kg schwer
- ✓ ca. 50% leichter als herkömmliches Design



*PATENTIERT*

## Geringer Platzbedarf

- ✓ ca. 228 mm Profil
- ✓ Einfaches Rundum Arbeiten
- ✓ Ideal für enge Arbeitsplätze



*PATENTIERT*

## Schnelles Wechseln der Greifer



✓ Austauschbare Greifer, bis 940 mm (37") spannbar

✓ Ein Greifer deckt ca. 90% der Radgrößen ab

*PATENTIERT*

## Erweiterungen mit vorstehender Felgenschüssel



✓ Felgen mit vorstehender Schüssel bedeuten kein Problem

✓ Standard Zubehör

*PATENTIERT*

## Weitwinkelreflektoren

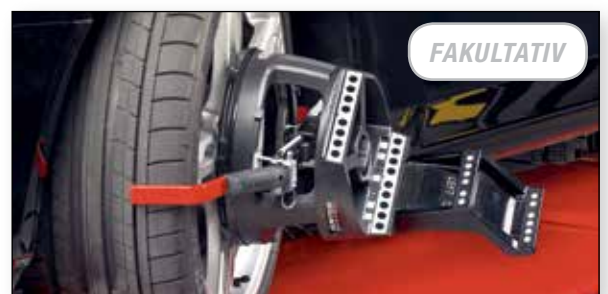

✓ Für maximalen Lenkeinschlag benötigt

*PATENTIERT*

## Geringe Wartung

✓ Extrem bruchsicher. Übersteht auch mehrere Stürze

✓ Keine Elektronik oder Kabel. Benötigt keine Kalibrierung

✓ Lediglich gelegentliche Reinigung erforderlich



# Bisheriger Ablauf benötigt wertvolle Zeit...

## Herkömmliches Messsensoren System – 10 Minuten plus Vermessung

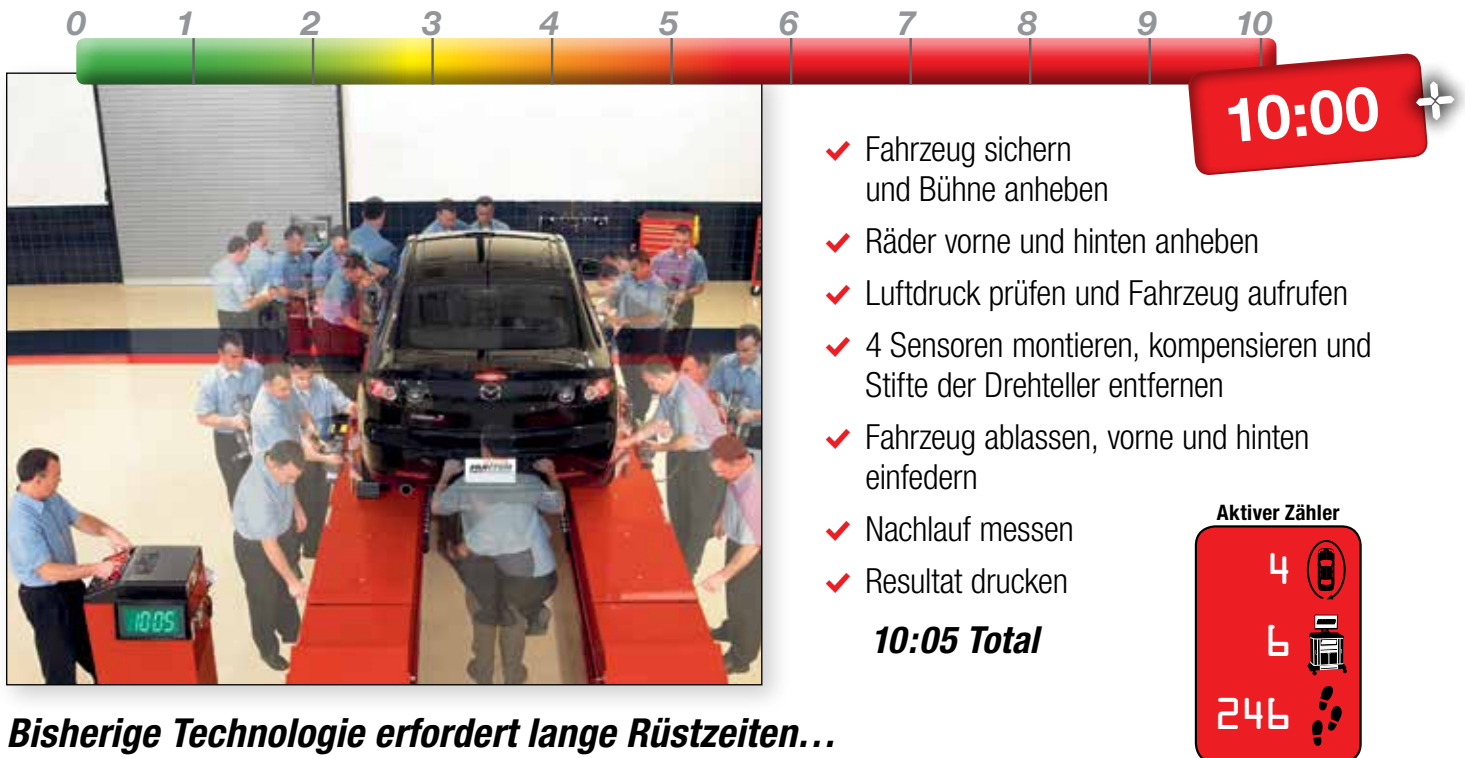

*Bisherige Technologie erfordert lange Rüstzeiten...*

## Kamerasensoren beschleunigen den Prozess



*Frühere Kameratechnologie verbessert die Effizienz...*

# ...Heute erhalten Sie die Ergebnisse in nur 90 Sekunden!

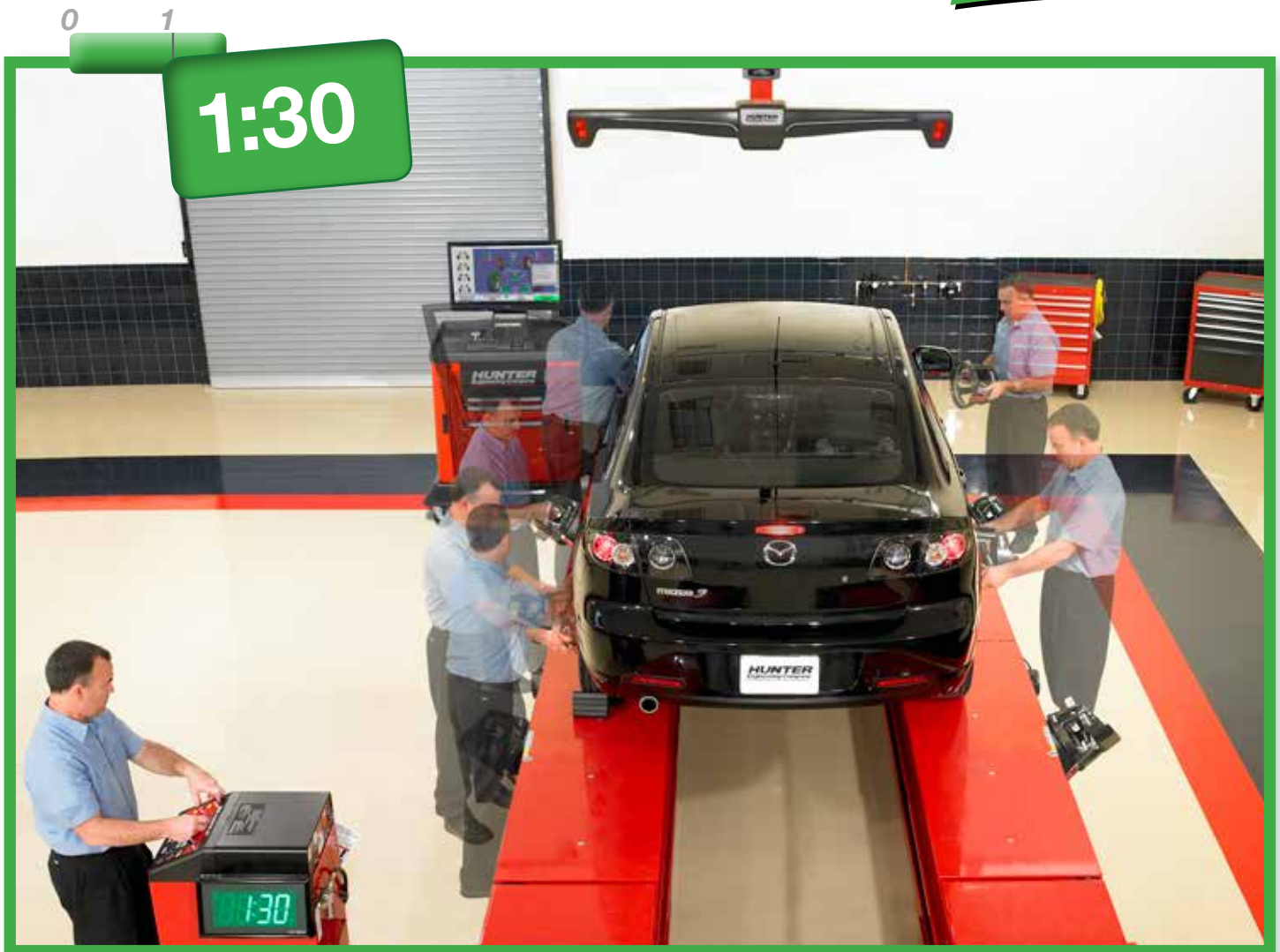

**Mit dem HawkEye Elite und den RX Hebebühnen erhalten Sie die Messergebnisse in nur 90 Sekunden!**

## Hunter's 90 Sekunden Ablauf

- ✓ Fahrzeug auffahren, vor den Drehtellern stoppen
- ✓ Fahrzeug sichern und Bühne anheben
- ✓ Reflektoren montieren
- ✓ Fahrzeug aufrufen und Nachlauf messen
- ✓ Der Ausdruck erfolgt automatisch

**1:30 Total**

### Aktiver Zähler

1



Wege um das Fahrzeug

0



Wege zur Konsole

72



Gesamt Schritte während der Vermessung



**Schneller Ausdruck in nur 90 Sekunden!**

Bringen Sie Ihr Firmenlogo auf den Ausdruck für zusätzliche Werbung.

# FIA Fully Integrated Alignment



FIA rationalisiert den Arbeitsablauf.

Der Arbeitsablauf wird automatisiert und somit unnötige, zeitaufwändige Schritte minimalisiert.





1



*PATENTIERT*

## RX Bühnenkonsole

- ✓ Anheben des Fahrzeuges und start der Kameras, wenn die Reflektoren sichtbar sind
- ✓ Steuerung des PowerSlide® und der Reifen- Befüllstation



**+** Beleuchtung schaltet bei der Arbeitshöhe automatisch ein

2



*PATENTIERT*

## WinAlign® Konsolen

- ✓ Die zentrale Steuerung der gesamten Anlage
- ✓ Kommunikation mit der Hebebühne, Überprüfung des Reifenluftdrucks und Steuerung der Drehteller und HA-Schiebeplatten
- ✓ Führt den Techniker durch die Achsvermessung



**+** Die Messung beginnt automatisch, wenn alle 4 Reflektoren montiert sind

3



*PATENTIERT*

## PowerSlide® System

- ✓ HA- Schiebeplatten und Drehteller werden automatisch ent- und verriegelt
- ✓ Kein hantieren mehr mit Verriegelungsstifte



**+** Automatische Ent- und Verriegelung der Drehteller und HA-Schiebeplatten.

4



*PATENTIERT*

## Aufpumpstation

- ✓ Automatisches Aufpumpen aller 4 Reifen gleichzeitig
- ✓ Anfangs- und Enddruck wird protokolliert
- ✓ Keine Schläuche im Arbeitsbereich



**+** Ausdruck vor und nach der Reifenkontrolle

# Hunter's Sicherheits Achsmesssystem:

**Über 50 Millionen Fahrzeuge benötigen Sicherheitsrelevante Vorschriften für die Vermessung... Tendenz steigend!!**



## Elektronische Stabilitäts Kontrolle

- ✓ Seit 2009 unterstützt Hunter die elektronische Lenkmittenrückstellung, wie es von den Fahrzeughersteller (OEM) verlangt wird.
- ✓ Mehrere Systeme verwenden den elektronischen Lenksystemausgang, um die Fahrtrichtung des Fahrzeugs zu bestimmen

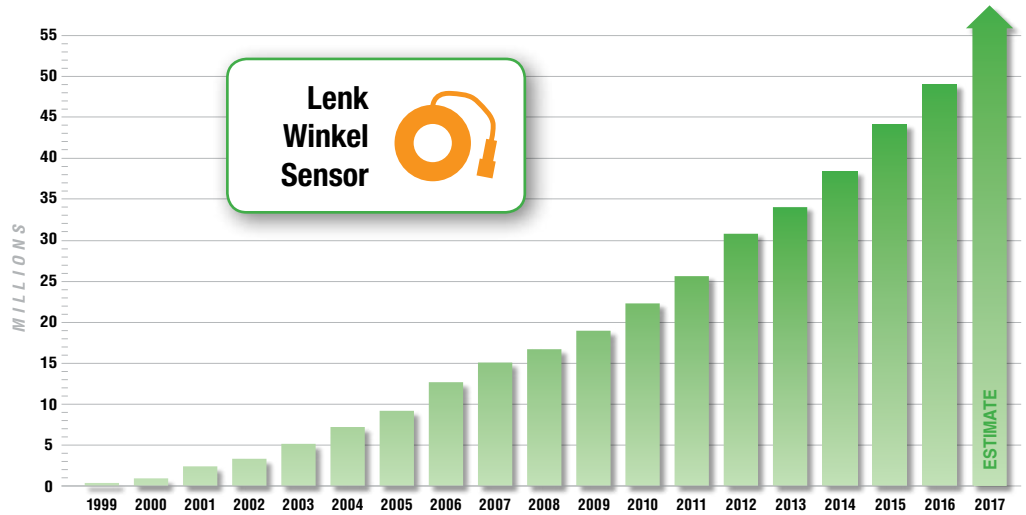

Quelle: Hunter Engineering Company Forschung



**Ein Werkzeug ersetzt zahlreiche OEM Werkzeuge**

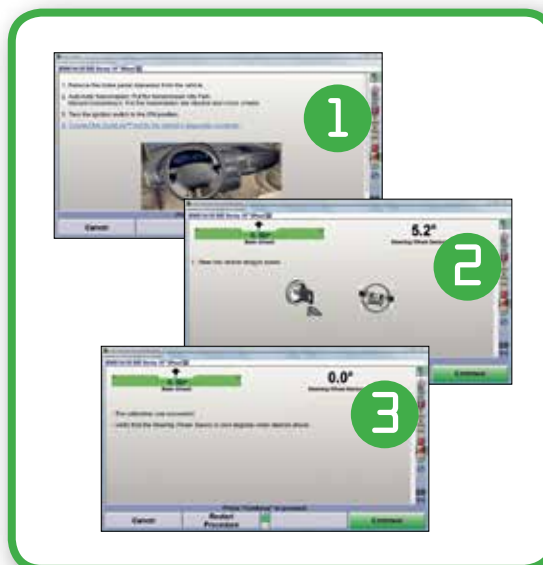

**Einfache Anweisungen, anstatt komplizierte OEM Verfahren**





# Wenn es um preisgekrönte Software geht, ist WinAlign® unübertroffen!

## Die Bedeutung der Software...



Über 30 Jahre Erfahrung und der größten Entwicklungsabteilung in der Fahrwerkstechnik der Werkstattausrüstung garantieren die profitabelste und produktivste Software auf dem Markt



- ▶ Die umfangreichste Datenbank.
- ▶ Durch fahrzeugspezifischen Ablauf wird der Techniker Schritt für Schritt durch die Vermessung geführt.
- ▶ **Patenterte und preisgekrönte Werkzeuge.**
- ▶ **WinAlign maximiert den Ertrag und die Produktivität der Achsvermessung.**

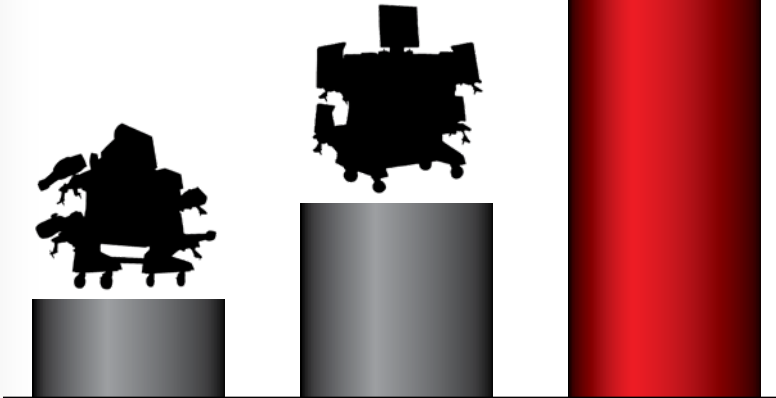

Herkömmliche Systeme einfache Vermessung mit Standard Anzeige

Einfache Kamerasysteme schnellere Anzeige der Vermessung

**WinAlign maximiert den Ertrag und Produktivität der Achsvermessung**

## Fahrzeug OBD-II System

- ✓ Keine Wartezeit bei der Nachlaufmessung
- ✓ Spart Zeit und erhöht die Schnelligkeit
- ✓ Reduziert Einsatz des Bremspedalfeststeller um 86%
- ✓ Schont den Batteriebetrieb des Bremslichtes



**Keine Wartezeit mehr bei Links-, Rechtseinschlag während der Messung**

**NEU**



**Nach links, dann nach rechts drehen und zur Mitte.**



## ExpressAlign®

Die Achsvermessung wird in einem Verfahren straff durchgeführt. ExpressAlign analysiert jeden Arbeitsgang und führt den optimalen Ablauf mit minimalen Schritten durch.



## WinToe®

Garantiert ein gerade stehendes Lenkrad, ohne Einsatz eines Lenkradfeststellers.

**H Zeitersparnis bei jeder Achsvermessung**

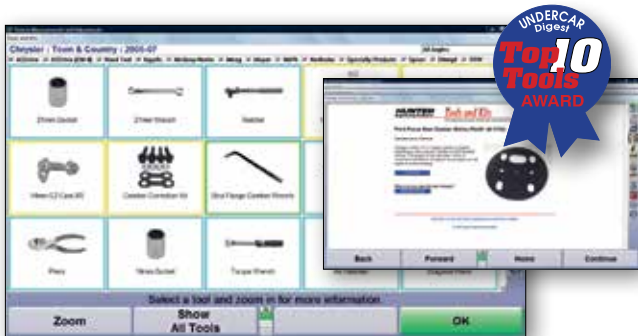

## Tools and Kits Datenbank

Erspart unnötige Wege zum Werkzeugwagen.

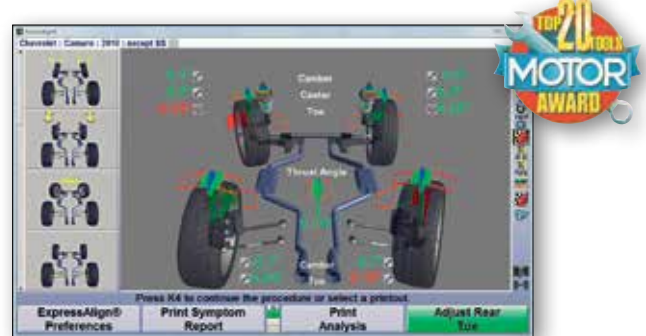

## Virtual View®

3D Anzeige in Echtzeit. Wird von Experten, wie Einsteigern gerne genutzt.

**H Alle Anzeigen können in 3D angezeigt werden**

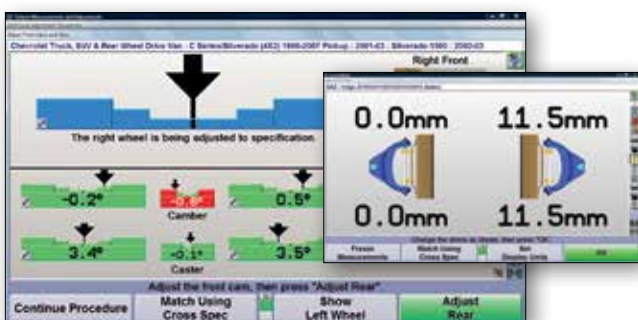

## Querlenker Einstellung am Monitor

Halbiert die Zeit für die Einstellung am Querlenker. Das CAMM® Merkmal zeigt dem Techniker exakt wie viel der vordere -, anschließend der hintere Exzenter verstellt werden muss.



## Einstellung ohne Rad

Beschleunigen Sie den Ablauf mit abmontiertem Rad.\*

**H Verfügbar, wenn Sie es benötigen**

\* Für 3D Targets werden beide Adaptoren für Nabenaufnahme und SCA Adapter 20-2664-1 benötigt.

# Bringen Sie die Achsvermessung auf ein höheres Level!

Vermessung für den Karosseriebau....

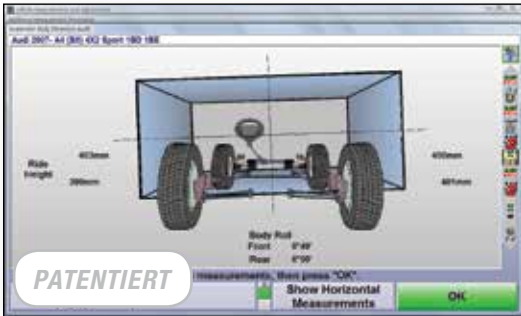

## Rahmenvermessung

Schnelle Bestimmung für Reparaturen bei Unfallschäden.

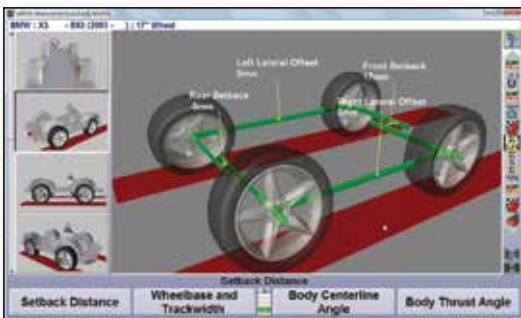

## Messung des symmetrischen Winkels

Schnelle Anzeige der Symmetriewinkel und Radversatz für die Karosseriewerkstatt.

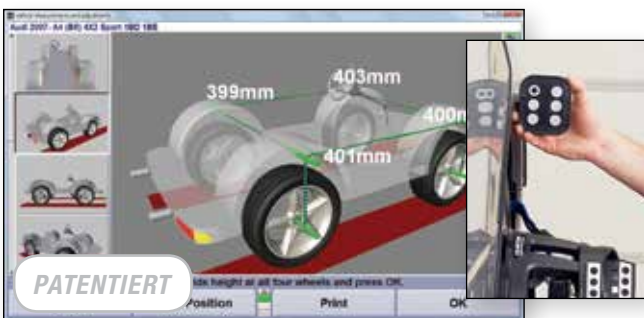

## Live Anzeige der Niveauhöhe

Messen und Einstellen der Niveauhöhe in Echtzeit.

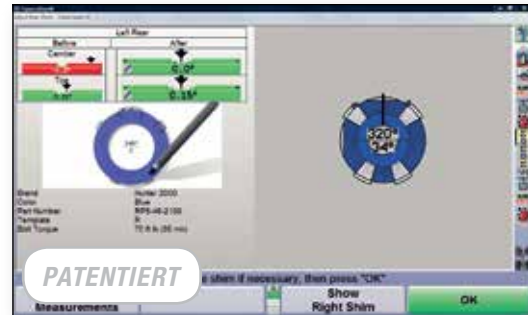

## Scheibenprogramm

Keine verwirrenden Tabellen oder Diagramme mehr. Shim-Select II errechnet automatisch die richtige Scheibe.



## Automatischer Buchsen Kalkulator

Die richtige Größe und Position der Buchse für die Einstellung wird errechnet.



## Steigerung der Verkaufsargumente

Hilft dem Service Berater durch einfache und übersichtliche Erklärung dem Kunden Informationen zu übermitteln.

# Helpen Sie Ihren Kunden Entscheidungen zu treffen!



## WinAlign® Ausdrücke als Verkaufshilfe

Benötigte Reparaturen und Teile werden auf farbigen Ausdrucken erklärt und dokumentiert.

**H Klare und detaillierte Ausdrücke helfen zu dokumentieren und zusätzliche Leistungen zu verkaufen**



## WinAlign® Video Bibliothek\*

Über **400 Videos** und Animationen als Einstellhilfe.

- ✓ Informieren Sie Ihren Kunden
- ✓ Finden Sie Antworten auf ungewöhnliche Probleme
- ✓ Erweitern Sie Ihren Service und Ihre Ertragschancen
- ✓ Bestärken Sie die Kompetenz Ihrer Techniker



## Zeig & Klick Inspektion Fotos

Über **5.000** fahrzeugspezifische Fotos und Illustrationen zur Unterstützung des Verkaufs.

- ✓ Zeigen Sie Ihrem Kunden die Reparaturbedürfnisse
- ✓ Führen Sie Ihre Techniker auf die notwendigen Prüfpunkte hin.
- ✓ Erhöhen Sie Ihren Service und Ihre Ertragschancen



## Die neuesten Fahrzeugdaten Online verfügbar

Download, Unterstützung und Kommunikation über das Internet.

# Nutzen Sie Ihre Achsmessanlage für eine schnelle Überprüfung des Fahrwerkes mit Quick Check!

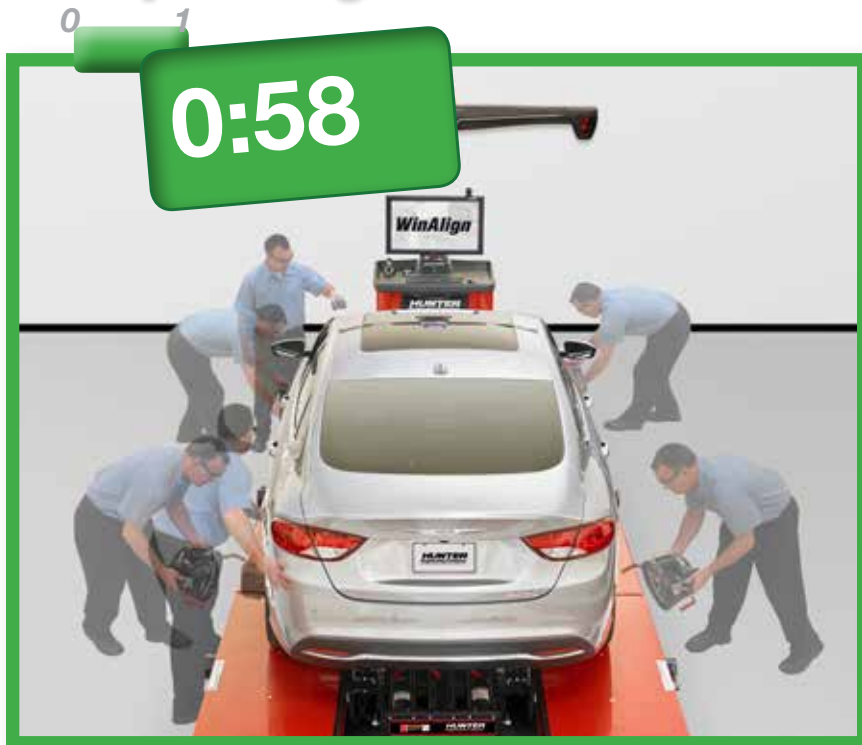

**Bieten Sie zusätzlichen Service anhand eines Ausdrucks mit Ihrem Firmenlogo**

- ✓ Gesamtpur vorne und hinten
- ✓ Sturzwerte aller Räder
- ✓ Reifenverschleiß
- ✓ Identifiziert Fahrzeuge die eine elektronische Lenkrückstellung erfordern



## 20-2813-1 CodeLink\*

Liest Emissions Codes und übermittelt kabellos wichtige Fahrzeuginformationen an die Konsole.



## 20-2781-3 Batterie Test\*

Testet die Batterie gemäß Herstellerangaben und transferiert die Daten kabellos innerhalb 10 Sekunden an die Konsole.



## 20-2782-1 Reifenprofiltiefe\*

Schnelle und einfache Überprüfung des Reifenverschleißes. Die Ergebnisse werden automatisch an die Konsole übertragen.



## Quick Tread®

Zeigt das Reifenprofil in 3D und kann zum bestehendem QuickCheck Inspektions- System hinzugefügt werden.

\*Benötigt WinAlign 14.1 Software oder höher im QuickCheck Modus



# Wählen Sie die Optimale Konsole für Ihre

## WinAlign WA600 Premium Konsolen

<b>Hardware</b>	Prozessor	3.30 GHz Intel® Core™ i3
	Speicher	4 GB of DDR3 SDRAM
	Festplatte	120.0 GB Festplatte (oder größer)
	DVD-RW/CD-RW Laufwerk	Standard
	Monitor	24" oder 27" Widescreen LCD (32" für Deluxe Konsole verfügbar)
	Wireless Netzwerk Modul	Standard
	Betriebssystem	Windows 10 IoT Enterprise
	Ablage für 3 Dimensionale Refl ektoren	Standard
	Große Konsole mit Schubladen	Standard (mit WA680 Konsole)
	Kompakt Konsole mit Drucker- Schublade	Standard (mit WA670 Konsole)
	Zusätzliche Ablagemöglichkeiten und Ladestation	Standard (mit mobiler WA600 Konsole)



**Deluxe Konsole**



**Standard Konsole**



**Wandkonsole**

<b>Prämierte Sonderwerkzeuge</b>	<i>PATENTIERT</i> Prämierte Software	Standard
	<i>PATENTIERT</i> Fahrzeugdatenbank (30 Jahre zurück)	Standard (Updates 2 Jahre kostenlos)
	<i>PATENTIERT</i> Aktuelle Fahrzeugdaten online verfügbar	WebSpecs® (2 Jahre Standard)
	<i>PATENTIERT</i> Rückstellung des Lenkwinkelsensors	Ja (mit Standard CodeLink)
	Quick Check	Standard
	<i>PATENTIERT</i> Niveauhöhenmessung in Echtzeit	OPTIONAL
	<i>PATENTIERT</i> Voll integrierte Achsvermessung	Ja (FIA ausgestattete Bühne wird benötigt)
	<i>PATENTIERT</i> Modifizierte Fahrzeugvermessung	Ja (mit optionalem WinAlign Tuner)
	<i>PATENTIERT</i> Fahrzeug Inspektion mit Fotos	Standard
	<i>PATENTIERT</i> Werkzeuge & Teile	Videos und Fotos
	Werkzeuge & Teile Videos und Fotos	OPTIONAL
	<i>PATENTIERT</i> ShopResults (via ShopResults.NET)	2 Jahre Standard
	<i>PATENTIERT</i> Training und Produktivitäts Video	Über 4.000 Fotos, über 1.600 Illustrationen, über 400 Videos und Animationen

# Wählen Sie die Optimale Kameraversion für Ihre Werkstatt!



Standard Säule mit feststehenden Kameras.



Standard Säule mit manuell betätigtem Kameralift. Erlaubt Vermessungen der untersten bis obersten Stellung der Hebebühne.



Mobile Version mit manuell betätigtem Lift. Kameras sind an der Konsole montiert. Erlaubt Vermessungen der untersten bis obersten Stellung der Hebebühne.



Wand- oder Deckenmontage. Ideal, wenn Platz ein Problem darstellt.



Portal Version. Die Kameras sind an einem Torbogen installiert. Ideal zum Durchfahren.



HawkEye Elite® Sensoren (HE421), werden mit QuickGrip™ Adaptoren und 3-Dimensionalen Reflektoren geliefert.

# HawkEye Elite® Achsmess- Sensoren und Adapter Spezifikationen



<b>Spezifikationen</b>	<i>PATENTIERT</i> Kein Metall an Metall Kontakt an den Räder	Keiner
	Gewicht	2.7 kg
	Größe der Reflektoren	228 mm
	Montage pro Rad	5 Sekunden
	Rollende Kompensation	nur Vorwärts
	Kameraauflösung	2,608 x 1,952 (pixels per camera) 20,000,000 (pixels total)
	max. Breite	2.032 mm
	Radstand	5.334 mm
	Abstand zur Wand*	1.676 - 2.717 mm
	Optimaler Abstand*	2.514 mm
	Kürzester Abstand*	1.676 mm
<b>Zusätzliche Messmöglichkeiten</b>	Spreizung	✓
	Radversatz	✓
	Maximaler Lenkeinschlag**	Standard
	<i>PATENTIERT</i> Niveauhöhe in Echtzeit***	OPTIONAL
	Radstand Differenz	✓
	Spurweitendifferenz	✓
	Reifen- Laufflächen Differenz	✓
	Seitenversatz	✓
	Radversatz hinten	✓
	Achsversatz	✓
<b>Rahmenmessungen</b>	<i>PATENTIERT</i> SBDA	✓
	<i>PATENTIERT</i> Rahmenwinkel	✓
	<i>PATENTIERT</i> Achs- und Radversatz	✓
	<i>PATENTIERT</i> Seitenneigung**	✓
<b>Zusätzliche Einstellmöglichkeiten</b>	<i>PATENTIERT</i> WinToe**	✓
	<i>PATENTIERT</i> Einstellungen ohne Rad	OPTIONAL

\* Anforderungen an den Arbeitsplatz.

\*\* Benötigt optionale Weitwinkel Targetverlängerungen.  
\*\*\* Benötigt Höhenstandstargets. Standard mit WA600 Konsolen, Optional mit WA500 Konsolen.

# Steigern Sie Ihren Umsatz mit Werbemittel von Hunter!

Nutzen Sie die Werbemittel von Hunter, um Ihren Achsmess-Service bekannt zu machen.



Verkaufen Sie mehr Achsvermessungen mit einem klaren, übersichtlichen Ausdruck

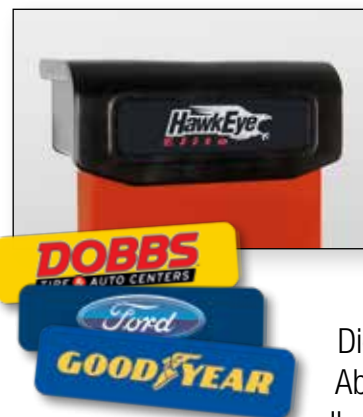

**STANDARD**

**Kundenspezifische Abdeckunghaube**

Machen Sie Ihren Achsmess-Arbeitsplatz persönlicher.

Die beleuchtete Abdeckunghaube kann mit Ihrem Namen oder Logo bestückt werden.



Fordern Sie weitere Unterlagen von Hunter an.

**HUNTER**  
**Deutschland GmbH**

Beurer Strasse 25a  
D-86926 Greifenberg  
+49 (0) 8192 / 93399-0, Telefax: +49 (0) 8192 / 93399-19  
info@huntereng.de • www.huntereng.de